



АРС-ПРОМ
ПРОИЗВОДСТВЕННЫЙ ХОЛДИНГ

г. Сургут
ул. Нижневартовское шоссе, 4
+7 (3462) 21-20-17

01.10.2024

МЕТАЛЛОЧЕРЕПИЦА

	покрытие	толщина	стоимость с НДС, руб.	
			м2	м.п.
<p>Европа ширина: габаритная 1145 мм; монтажная 1010 мм</p>	полимер RAL 3005, 3009, 3011, 5002, 5021, 6002, 6029, 9005, 9006	ОН	824,45	944,00
	полимер RAL 1014, 1015, 5005, 6005, 6026, 7004, 7024, 8017, 9002, 9003		784,28	898,00
	полимер RAL 3003		838,43	960,00
	стальной бархат		924,89	1059,00
<p>Каскад ширина: габаритная 1150 мм; монтажная 1100 мм</p>	полимер RAL 3005, 3009, 3011, 5002, 5021, 6002, 6029, 9005, 9006	ОН	812,17	934,00
	полимер RAL 1014, 1015, 5005, 6005, 6026, 7004, 7024, 8017, 9002, 9003		773,04	889,00
	полимер RAL 3003		826,09	950,00
	стальной бархат		912,17	1049,00
<p>Супермонтеррей ширина: габаритная 1180 мм; монтажная 1100 мм</p>	полимер RAL 3005, 3009, 3011, 5002, 5021, 6002, 6029, 9005, 9006	ОН	791,53	934,00
	полимер RAL 1014, 1015, 5005, 6005, 6026, 7004, 7024, 8017, 9002, 9003		753,39	889,00
	полимер RAL 3003		805,08	950,00
	стальной бархат		888,98	1049,00

КОМПЛЕКТУЮЩИЕ

	покрытие	ед. изм.	стоимость с НДС, руб.	схема
заглушка для полукруглого конька	полимер стальной бархат	шт	213,00 238,00	-
конек черепичный П-образный	полимер printech printech (камень/сланец) стальной бархат	м.п.	548,00 630,00 630,00 616,00	
конек плоский 147 мм	полимер printech printech (камень/сланец) стальной бархат	м.п.	464,00 534,00 534,00 521,00	
конек плоский 200 мм	полимер printech printech (камень/сланец) стальной бархат	м.п.	548,00 716,00 716,00 616,00	
ендова наружная окрашенная 147 мм	полимер printech printech (камень/сланец) стальной бархат	м.п.	576,00 661,00 661,00 646,00	
ендова внутренняя окрашенная 300 мм	полимер printech printech (камень/сланец) стальной бархат	м.п.	899,00 1032,00 1032,00 1009,00	
планка ветровая окрашенная 90*90 мм	полимер printech printech (камень/сланец) стальной бархат	м.п.	349,00 401,00 401,00 392,00	
планка ветровая для черепицы "Европа" 140*110 мм	полимер printech printech (камень/сланец) стальной бархат	м.п.	484,00 554,00 554,00 543,00	
снегозадержатель	оцинкованный (3 метра) окрашенный (3 метра)	шт	2198,00 3223,00	
снегозадержатель NewLine D-25мм	окрашенный (3 метра)	шт	1243,21	-
нестандартная деталь по индивидуальным размерам	полимер printech	м2	1 гиб	1293,00
			2 гiba и более	1763,00
			1 гиб	1484,00
			2 гiba и более	2023,00

ЛИСТ ГЛАДКИЙ



ширина 1250 мм

покрытие	толщина	стоимость с НДС, руб.							
		длина до 2,5 метров				длина от 2,5 метров до 10 метров			
		без пленки		с пленкой		без пленки		с пленкой	
полимер двусторонний	ОН	м2	м.п.	м2	м.п.	м2	м.п.	м2	м.п.
полимер RAL 3005, 3009, 3011, 5002, 5021, 6002, 6029, 9005, 9006	ОН	748,00	935,00	760,80	951,00	761,60	952,00	773,60	967,00
полимер RAL 3003	ОН	712,00	890,00	724,00	905,00	724,00	905,00	736,80	921,00
полимер RAL 1014, 1015, 5005, 6005, 6026, 7004, 7024, 8017, 9002, 9003	ОН	666,40	833,00	678,40	848,00	677,60	847,00	689,60	862,00
полимер	0,7	994,40	1243,00	1006,40	1258,00	-	-	-	-
полимер RAL 3011, 5002	0,7	1060,00	1325,00	1072,80	1341,00	-	-	-	-
Printech	ОН	803,20	1004,00	815,20	1019,00	817,60	1022,00	829,60	1037,00
printech (камень)	ОН	803,20	1004,00	815,20	1019,00	817,60	1022,00	829,60	1037,00
Стальной бархат	ОН	786,40	983,00	798,40	998,00	799,20	999,00	811,20	1014,00



АРС-ПРОМ
ПРОИЗВОДСТВЕННЫЙ ХОЛДИНГ

г. Сургут
ул. Нижневартовское шоссе, 4
+7 (3462) 21-20-17

ПРОФНАСТИЛ

	покрытие	толщина	стоимость с НДС, руб.	
			м2	м.п.
профнастил С-8 	полимер двусторонний	ОН	785,71	935,00
	полимер RAL 3005, 3009, 3011, 5002, 5021, 6002, 6029, 9005, 9006	ОН	735,29	875,00
	полимер RAL 1014, 1015, 5005, 6005, 6026, 7004, 7024, 8017, 9002, 9003	ОН	700,00	833,00
	полимер RAL 3003	ОН	747,90	890,00
	полимер	0,7	1044,54	1243,00
	полимер RAL 3011, 5002	0,7	1113,45	1325,00
	printech	ОН	822,69	979,00
	printech (камень)	ОН	822,69	979,00
	стальной бархат	ОН	826,05	983,00
	полимер двусторонний	ОН	806,03	935,00
профнастил С-15 	полимер RAL 3005, 3009, 3011, 5002, 5021, 6002, 6029, 9005, 9006	ОН	754,31	875,00
	полимер RAL 1014, 1015, 5005, 6005, 6026, 7004, 7024, 8017, 9002, 9003	ОН	718,10	833,00
	полимер RAL 3003	ОН	767,24	890,00
	полимер	0,7	1071,55	1243,00
	полимер RAL 3011, 5002	0,7	1142,24	1325,00
	printech	ОН	843,97	979,00
	printech (камень)	ОН	843,97	979,00
	стальной бархат	ОН	847,41	983,00
	полимер двусторонний	ОН	890,48	935,00
	полимер RAL 3005, 3009, 3011, 5002, 5021, 6002, 6029, 9005, 9006	ОН	833,33	875,00
профнастил С-18 	полимер RAL 1014, 1015, 5005, 6005, 6026, 7004, 7024, 8017, 9002, 9003	ОН	793,33	833,00
	полимер RAL 3003	ОН	847,62	890,00
	полимер	0,7	1183,81	1243,00
	полимер RAL 3011, 5002	0,7	1261,90	1325,00
	printech	ОН	932,38	979,00
	printech (камень)	ОН	932,38	979,00
	стальной бархат	ОН	936,19	983,00
	полимер двусторонний	ОН	820,18	935,00
	полимер RAL 3005, 3009, 3011, 5002, 5021, 6002, 6029, 9005, 9006	ОН	767,54	875,00
	полимер RAL 1014, 1015, 5005, 6005, 6026, 7004, 7024, 8017, 9002, 9003	ОН	730,70	833,00
профнастил С-20 	полимер RAL 3003	ОН	780,70	890,00
	полимер	0,7	1090,35	1243,00
	полимер RAL 3011, 5002	0,7	1162,28	1325,00
	printech	ОН	858,77	979,00
	printech (камень)	ОН	858,77	979,00
	стальной бархат	ОН	862,28	983,00
	полимер двусторонний	ОН	820,18	935,00
	полимер RAL 3005, 3009, 3011, 5002, 5021, 6002, 6029, 9005, 9006	ОН	767,54	875,00
	полимер RAL 1014, 1015, 5005, 6005, 6026, 7004, 7024, 8017, 9002, 9003	ОН	730,70	833,00
	полимер RAL 3003	ОН	780,70	890,00
профнастил С-25 	полимер RAL 1014, 1015, 5005, 6005, 6026, 7004, 7024, 8017, 9002, 9003	ОН	724,35	833,00
	полимер RAL 3003	ОН	773,91	890,00
	printech	ОН	851,30	979,00
	printech (камень)	ОН	851,30	979,00
	стальной бархат	ОН	854,78	983,00
	полимер двусторонний	ОН	820,18	935,00
	полимер RAL 3005, 3009, 3011, 5002, 5021, 6002, 6029, 9005, 9006	ОН	767,54	875,00
	полимер RAL 1014, 1015, 5005, 6005, 6026, 7004, 7024, 8017, 9002, 9003	ОН	730,70	833,00
	полимер RAL 3003	ОН	780,70	890,00
	полимер	0,7	1164,95	1243,00
профнастил НС-35 	полимер RAL 3011, 5002	0,7	1241,80	1325,00
	printech	ОН	917,53	979,00
	printech (камень)	ОН	917,53	979,00
	стальной бархат	ОН	921,27	983,00
	полимер RAL 3005, 3009, 3011, 5002, 5021, 6002, 6029, 9005, 9006	ОН	820,06	875,00
	полимер RAL 1014, 1015, 5005, 6005, 6026, 7004, 7024, 8017, 9002, 9003	ОН	780,69	833,00
	полимер RAL 3003	ОН	834,11	890,00
	полимер	0,7	1164,95	1243,00
	полимер RAL 3011, 5002	0,7	1241,80	1325,00
	printech	ОН	917,53	979,00
профнастил НС-44 	полимер RAL 3005, 3009, 3011, 5002, 5021, 6002, 6029, 9005, 9006	ОН	833,33	875,00
	полимер RAL 1014, 1015, 5005, 6005, 6026, 7004, 7024, 8017, 9002, 9003	ОН	793,33	833,00
	полимер RAL 3003	ОН	847,62	890,00
	полимер	0,7	1183,81	1243,00
	полимер RAL 3011, 5002	0,7	1261,90	1325,00
	printech	ОН	932,38	979,00
	printech (камень)	ОН	932,38	979,00
	стальной бархат	ОН	936,19	983,00
	полимер двусторонний	ОН	890,48	935,00
	полимер RAL 3005, 3009, 3011, 5002, 5021, 6002, 6029, 9005, 9006	ОН	833,33	875,00
профнастил Н-60 	полимер RAL 1014, 1015, 5005, 6005, 6026, 7004, 7024, 8017, 9002, 9003	ОН	923,50	833,00
	полимер RAL 3003	ОН	986,70	890,00
	полимер	0,7	1378,05	1243,00
	полимер RAL 3011, 5002	0,7	1468,96	1325,00
	printech	ОН	1085,37	979,00
	printech (камень)	ОН	1085,37	979,00
	стальной бархат	ОН	1089,80	983,00
	полимер двусторонний	ОН	890,48	935,00
	полимер RAL 3005, 3009, 3011, 5002, 5021, 6002, 6029, 9005, 9006	ОН	833,33	875,00
	полимер RAL 1014, 1015, 5005, 6005, 6026, 7004, 7024, 8017, 9002, 9003	ОН	793,33	833,00



АРС-ПРОМ
ПРОИЗВОДИТЕЛЬНЫЙ ХОЛДИНГ

г. Сургут
ул. Нижневартовское шоссе, 4
+7 (3462) 21-20-17

МЕТАЛЛОШТАКЕТНИК

	покрытие	ед.изм	стоимость с НДС, руб.	схема
Металлоштакетник полукруглый	полимер	м.п.	115,00	
	полимер двусторонний		123,00	
	printech		131,00	
Металлоштакетник полукруглый широкий	полимер	м.п.	161,00	
	полимер двусторонний		173,00	
	printech		184,00	



ЗАБОР ЖАЛЮЗИ "ГОРИЗОНТ"

	покрытие	ед.изм	стоимость с НДС, руб.	схема
Ламели жалюзи "Горизонт"	полимер	м.п.	162,00	
	полимер двусторонний		173,00	
	printech		185,00	
	стальной бархат		181,00	
	полимер (толщина 0,7)		229,00	
	полимер (толщина 0,7) RAL 3011/5002		244,00	
П-образная планка "Горизонт"	полимер	м.п.	194,00	
	полимер двусторонний		209,00	
	printech		223,00	
	стальной бархат		218,00	

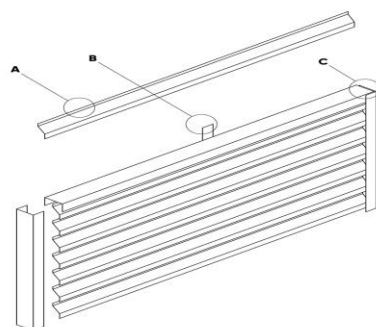

А. Ламель "Горизонт"



В. Планка центральная



С. П-образная планка





АРС-ПРОМ
ПРОИЗВОДСТВЕННЫЙ ХОЛДИНГ

г. Сургут
ул. Нижнеартвовское
шоссе, 4

+7 (3462) 21-20-17

ПРОФНАСТИЛ ОЦИНКОВАННЫЙ

	толщина	стоимость с НДС, руб.	
		м2	м.п.
профнастил С-8	эконом	504,20	600,00
	ОН	515,97	614,00
	0,70	714,29	850,00
профнастил С-15	эконом	517,24	600,00
	ОН	529,31	614,00
	0,70	732,76	850,00
профнастил С-18	эконом	571,43	600,00
	ОН	584,76	614,00
	0,70	809,52	850,00
профнастил С-20	эконом	526,32	600,00
	ОН	538,60	614,00
	0,70	745,61	850,00
профнастил С-25	эконом	521,74	600,00
	ОН	533,91	614,00
профнастил НС-35	ОН	575,45	614,00
	0,70	796,63	850,00
	0,80	940,96	1004,00
профнастил НС-44	ОН	584,76	614,00
	0,70	809,52	850,00
	0,80	956,19	1004,00
профнастил Н-60	ОН	680,71	614,00
	0,70	942,35	850,00
	0,80	1113,08	1004,00

КОМПЛЕКТУЮЩИЕ ОЦИНКОВАННЫЕ

длина гибки до 2,5 м.	размер, мм	ед. изм.	стоимость с НДС, руб.	схема
конек плоский со слепыми	147*147	м.п.	326,00	
конек плоский со слепыми	200*200	м.п.	434,00	
ендова наружная/внутренняя	147*147	м.п.	332,00	
ендова наружная/внутренняя	300*300	м.п.	617,00	
планка ветровая	90*90	м.п.	240,00	
нестандартная деталь по индивидуальным размерам	м2	1 гиб	963,00	
		2гиба и более	1315,00	

ЛИСТ ГЛАДКИЙ ОЦИНКОВАННЫЙ

	толщина	стоимость с НДС, руб.			
		длина до 2,99 м.		длина от 3 до 10 м.	
		м2	м.п.	м2	м.п.
лист гладкий (длина под заказ) ширина 1250 мм	эконом	480,00	600,00	488,00	610,00
	ОН	491,20	614,00	499,20	624,00
	0,70	680,00	850,00	-	-
	0,80	803,20	1004,00	-	-
лист стандартный 2500*1250 мм		1533,00			



APC-ПРОМ
ПРОИЗВОДСТВЕННЫЙ ХОЛДИНГ



г. Сургут
ул. Нижневартовское
шоссе, 4

+7 (3462) 21-20-17

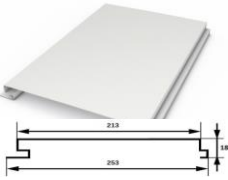
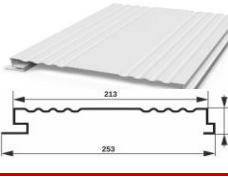
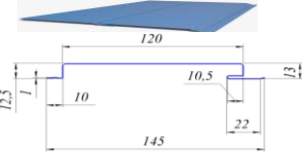
ФАСАДНЫЕ ПАНЕЛИ

	покрытие	толщина	стоимость с НДС, руб.	
			м2	м.п.
<p>панель #1</p> 	полимер RAL 3005, 3009, 3011, 5002, 5021, 6002, 6029, 9005, 9006	ОН	944,66	239,00
	полимер RAL 1014, 1015, 5005, 6005, 6026, 7004, 7024, 8017, 9002, 9003		901,19	228,00
	полимер RAL 3003	ОН	964,43	244,00
	полимер	0,7	1343,87	340,00
	printech	ОН	1086,96	275,00
<p>панель #2</p> 	полимер RAL 3005, 3009, 3011, 5002, 5021, 6002, 6029, 9005, 9006	ОН	944,66	239,00
	полимер RAL 1014, 1015, 5005, 6005, 6026, 7004, 7024, 8017, 9002, 9003	ОН	901,19	228,00
	полимер RAL 3003	ОН	964,43	244,00
	printech	ОН	1086,96	275,00
<p>фасадная панель "Лайт"</p> 	полимер RAL 3005, 3009, 3011, 5002, 5021, 6002, 6029, 9005, 9006	ОН	855,17	124,00
	полимер RAL 1014, 1015, 5005, 6005, 6026, 7004, 7024, 8017, 9002, 9003		696,55	101,00
	полимер RAL 3003		868,97	126,00

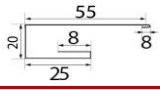
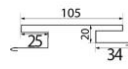
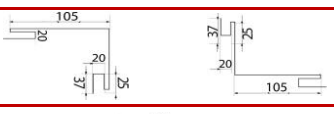
КОМПЛЕКТУЮЩИЕ

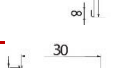
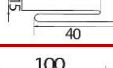
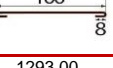
длина гибки до 2,5 м	покрытие	ед. изм.	стоимость с НДС, руб.	схема
начальная / завершающая планка для панелей	полимер	м.п.	207,00	
	printech	м.п.	237,00	
соединительная планка для панелей полка 105 мм	полимер	м.п.	485,00	
	printech		556,00	
наружный/внутренний угол сложный для панелей полка 105 мм	полимер	м.п.	580,00	
	printech	м.п.	666,00	
угол наружный / внутренний 50*50 мм	полимер	м.п.	216,00	
	printech		247,00	
угол наружный / внутренний 104*104 мм	полимер	м.п.	296,00	
	printech		340,00	
аквилон	полимер	м.п.	216,00	
нащельник	полимер	м.п.	163,00	
	printech	м.п.	186,00	
нестандартная деталь по индивидуальным размерам	полимер	м2	1 гиб	1293,00
		м2	2 гйба и более	1763,00
	printech	м2	1 гиб	1484,00
		м2	2 гйба и более	2023,00

ГИДРОИЗОЛЯЦИОННЫЕ МАТЕРИАЛЫ

	плотность, г/м2	Площадь рулона	стоимость с НДС, руб.
Optima A	100	70 м2	2095,02
Optima B	75		1679,93
Optima C	90		2180,51
Optima D	85		2369,00



АРС-ПРОМ
ПРОИЗВОДСТВЕННЫЙ ХОЛДИНГ

г. Сургут
ул. Нижневартовское
шоссе, 4

+7 (3462) 21-20-17

КРОВЕЛЬНЫЕ АКСЕССУАРЫ VILPE

		ед. изм.	стоимость с НДС, руб.
Muotokate - проходной элемент для металлочерепицы "Супермонтерей" и "Европа"		шт.	2358,70
Pelti - проходной элемент для металлочерепицы "Каскад" и низкого профнастила		шт.	4614,40 RAL "Зеленый"- 6612,60
Muotokate-ktv - кровельный вентиль для металлочерепицы "Супермонтерей" и "Европа"		шт.	3594,70
pelti - ktv - кровельный вентиль		шт.	9249,40
pelti - ktv / harja - коньковый кровельный вентиль для металлических кровель (универсальный)		шт.	4387,80
Вентиляционная труба -110/500. Вентиляционный выход канализации, высота 500 мм		шт.	2183,60
Вентиляционная труба -110/160/500. Вентиляционный выход канализации изолированный, высота 500 мм			4099,40
Колпак - дефлектор для труб диаметр 110мм		шт.	1009,40
Колпак - дефлектор для труб диаметром 160мм			1689,20
Вентиляционный выход 125 /160/500 Изолированный вентиляционный выход высотой 500 мм + колпак (внутренний диаметр 125 мм.)		шт.	6128,50



АРС-ПРОМ
ПРОИЗВОДСТВЕННЫЙ ХОЛДИНГ

г. Тюмень
ул. Харьковская, 95

+7 (3452) 688-001

КРОВЕЛЬНЫЕ АКСЕССУАРЫ Viotto®

		ед. изм.	стоимость с НДС, руб.
Вентилятор подкровельного пространства для металлочерепицы. Черепеха		шт.	1938,00
Вентилятор подкровельного пространства с универсальным проходным элементом. Черепеха		шт.	3672,00
Выход вентиляции канализации для металлочерепицы		шт.	2795,00
Выход вентиляции канализации с универсальным проходным элементом		шт.	4723,00
Труба вентиляционная для металлочерепицы. Утепленная. ø125мм, h-650 мм		шт.	5213,00
Труба вентиляционная с универсальным проходным элементом. Утепленная. ø125мм, h-650 мм		шт.	6681,00
Роторная вентиляция для металлочерепицы. Утепленная. ø125мм, h-650 мм		шт.	8283,00
Роторная вентиляция с универсальным проходным элементом. Утепленная. ø125мм, h-650 мм		шт.	9517,00



АРС-ПРОМ
ПРОИЗВОДСТВЕННЫЙ ХОЛДИНГ

г. Сургут
ул. Нижневартовское
шоссе, 4

+7 (3462) 21-20-17

ПОДКРОВЕЛЬНЫЕ ПЛЕНКИ FOLDER

	размер	ед. изм	применение	стоимость с НДС, руб.
folder Facade	75 м² (1,5*50м)	рулон	ветрозащита	2155,79
folder Anticondensat	75 м² (1,5*50м)	рулон	гидро-ветрозащита	7714,70
folder Minima D98	75 м² (1,5*50м)	рулон	гидро-ветрозащита	3352,65
folder Minima H 98	75 м² (1,5*50м)	рулон	пароизоляция	3352,65
folder Light	75 м² (1,5*50м)	рулон	гидро-ветрозащита	3749,20
folder Steam Regulator	75 м² (1,5*50м)	рулон	пароизоляция	3816,15
folder Alum H 90	75 м² (1,5*50м)	рулон	пароизоляция	4351,75
folder Comfort 90	75 м² (1,5*50м)	рулон	гидро-ветрозащита	8883,00

УПЛОТНИТЕЛИ

	размер	ед. изм	характеристики	стоимость с НДС, руб.
уплотнитель 15*40 мм	длина 4,0 м	рулон	саморасширяющийся	272,54
уплотнитель 30*40 мм	длина 2,0 м	шт.	универсальный с клеевым слоем	285,83
уплотнитель 50*30 мм	длина 2,0 м	шт.	универсальный	155,32
уплотнитель HC-35	длина 1,0 м	шт.	универсальный	56,24
уплотнитель HC-44	длина 1,0 м	шт.	коньковый	64,89
уплотнитель H-60	длина 0,845 м	шт.		64,38
уплотнитель HC-44	длина 1,0 м	шт.	обратный	64,89
уплотнитель H-60	длина 0,845 м	шт.		60,26

САМОРЕЗЫ КРОВЕЛЬНЫЕ ОКРАШЕННЫЕ

	размер, мм	ед. изм	характеристики	стоимость с НДС, руб.
саморез окрашенный	4,8*35	шт.	с резиновой шайбой	2,84
	4,8*50	шт.	с резиновой шайбой	3,75
	4,8*70	шт.	с резиновой шайбой	4,64
	5,5*19	шт.	с резиновой шайбой	2,88

САМОРЕЗЫ ОЦИНКОВАННЫЕ НЕ ОКРАШЕННЫЕ

	размер, мм	ед. изм	характеристики	стоимость с НДС, руб.
саморез	5,5*19	шт.	с резиновой шайбой	1,94
саморез шестигранный	4,8*35	шт.	-	2,27
	4,8*50	шт.	с резиновой шайбой	2,77
	4,8*70	шт.	-	3,33
	4,2*13	шт.	по металлу (сверло)	1,55
4,2*19	шт.	1,73		
4,2*25	шт.	0,78		
саморез пресс-шайба	4,2*32	шт.	по металлу (сверло)	1,50
	4,2*13	шт.		по дереву (шило)
	4,2*19	шт.	0,93	
	4,2*25	шт.	0,70	

ЭЛЕМЕНТЫ ДЛЯ КРЕПЛЕНИЯ

элементы для крепления	размер	ед. изм	характеристики	стоимость с НДС, руб.
бита магнитная	1/4 E6,3 Ph2 - 50 мм	шт.	крестовая	35,00











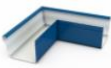

АРС-ПРОМ
ПРОИЗВОДСТВЕННЫЙ ХОЛДИНГ

г. Сургут
ул. Нижневартовское
шоссе, 4

+7 (3462) 21-20-17

ВОДОСТОЧНАЯ СИСТЕМА ПРЯМОУГОЛЬНОГО СЕЧЕНИЯ

		ед. изм.	стоимость с НДС, руб.
воронка (вставка в желоб)		шт.	595,00
крепление для желоба		шт.	400,00
колено		шт.	380,00
водоотвод		шт.	380,00
угол желоба		шт.	710,00
заглушка желоба		шт.	148,00
крепление для трубы (окрашенное) штырь / на лапах		шт.	201,00
желоб (длина до 3 м)		пог.м.	492,00
труба размер 76*105 мм (длина до 3 м)		пог.м.	574,00
труба с водоотводом		шт.	858,00















АРС-ПРОМ
ПРОИЗВОДСТВЕННЫЙ ХОЛДИНГ

г. Сургут
ул. Нижнеартмовское
шоссе, 4

+7 (3462) 21-20-17

ВОДОСТОЧНАЯ СИСТЕМА КРУГЛОГО СЕЧЕНИЯ (ОКРАШЕННАЯ)

		ед. изм.	диаметр	стоимость с НДС, руб.	диаметр	стоимость с НДС, руб.
воронка		шт.	100	1793,00	150	2416,00
			120	2031,00	-	-
вставка для желоба		шт.	120/100	1425,00	150/100	1425,00
			120/120	1425,00	150/120	1425,00
колено		шт.	100	882,00	150	1281,00
			120	1035,00	-	-
колено (нестандартный угол)		шт.	120	2070,00	-	-
водоотвод прямой		шт.	100	882,00	150	1281,00
			120	1035,00	-	-
угол желоба		шт.	120	887,00	150	1158,00
угол желоба (нестандартный)		шт.	120	1771,00	-	-
заглушка желоба		шт.	120	623,00	150	712,00
желоб (длина 1,25 м)		шт.	120	631,00	150	730,00
труба (длина 1,25 м)		шт.	100	1242,00	150	1804,00
			120	1458,00	-	-
Крепление круглое для труб с болтом		шт.	100	162,00	150	197,00
			120	173,00	-	-
крепление круглое для желоба		шт.	120	162,00	150	162,00
Крепление для труб на лапах (полукруглое)		шт.	100	270,00	150	301,00
			120	285,00	-	-
Крепление для труб со штырем (полукруглое)		шт.	100	270,00	150	301,00
			120	285,00	-	-

ВОДОСТОЧНАЯ СИСТЕМА КРУГЛОГО СЕЧЕНИЯ (оцинкованная)

		ед. изм.	диаметр	стоимость с НДС, руб.	диаметр	стоимость с НДС, руб.
воронка		шт.	100	1056,00	150	1358,00
			120	1172,00	-	-
вставка для желоба		шт.	120/100	727,00	150/100	727,00
			120/120	727,00	150/120	727,00
колено		шт.	100	627,00	150	909,00
			120	736,00	-	-
колено (нестандартный угол)		шт.	100	1252,00	120	1470,00
			100	630,00	150	913,00
водоотвод прямой		шт.	120	738,00	-	-
угол желоба		шт.	120	632,00	150	827,00
заглушка желоба		шт.	120	465,00	150	532,00
труба 1,25 м.		шт.	100	704,00	150	1022,00
			120	826,00	-	-
желоб - длина 1,25 м (ОН)		шт.	120	397,00	150	458,00
желоб - длина 2,00 м (0,7)		шт.	120	901,00	-	-



АРС-ПРОМ
ПРОИЗВОДСТВЕННЫЙ ХОЛДИНГ

г. Сургут
ул. Нижневартовское
шоссе, 4

+7 (3462) 21-20-17

ВОДОСТОЧНАЯ СИСТЕМА КРУГЛОГО СЕЧЕНИЯ GRAND LINE

		ед. изм.	стоимость с НДС, руб.
труба круглая d=90 мм, длина 3 м		шт.	3145,00
труба круглая соединительная d=90 мм, длина 1 м		шт.	1110,00
желоб полукруглый 125мм, длина 3м		шт.	2325,00
соединитель желоба, 125мм		шт.	502,00
заглушка желоба торцевая (универсальная), 125мм		шт.	419,00
угол желоба внутренний 125мм, 90 градусов		шт.	2123,00
угол желоба внутренний 125мм, 135 градусов		шт.	3274,00
угол желоба внешний 125мм, 90 градусов		шт.	2123,00
угол желоба внешний 125мм, 135 градусов		шт.	3274,00
воронка водосборная 250/90мм		шт.	3494,00
воронка 125/90мм		шт.	972,00
крюк 125x300мм, гранит		шт.	448,00
крюк короткий 125x90мм		шт.	349,00
колено 60°, 90мм		шт.	992,00
колено стока, 90мм		шт.	1067,00
кронштейн трубы (на кирпич), 90мм		шт.	622,00
кронштейн трубы (на дерево), 90мм		шт.	423,00



APC-ПРОМ
ПРОИЗВОДСТВЕННЫЙ ХОЛДИНГ

г. Сургут
ул. Нижневартовское
шоссе, 4

+7 (3462) 21-20-17

ВОДОСТОЧНАЯ СИСТЕМА КРУГЛОГО СЕЧЕНИЯ GRAND LINE ОПТИМА

		ед. изм.	стоимость с НДС, руб.
Желоб полукруглый 3м		шт.	1386,00
Соединитель желоба		шт.	272,00
Заглушка желоба		шт.	178,00
Угол желоба внутренний 90°		шт.	901,00
Угол желоба внешний 90°		шт.	901,00
Воронка желоба		шт.	520,00
Крюк длинный			248,00
Крюк короткий		шт.	189,00
Труба круглая 1м			511,00
Труба круглая 3м		шт.	1555,00
Колено трубы 60°		шт.	472,00
Колено стока		шт.	500,00
Кронштейн трубы на кирпич (в комплекте шпилька-саморез + дюбель)		шт.	248,00
Кронштейн трубы на дерево (в комплект саморезы не входят)		шт.	178,00

Стандартные цвета

RAL 8017 (коричневый), RAL 9003 (белый)





APC-ПРОМ
ПРОИЗВОДСТВЕННЫЙ ХОЛДИНГ

г. Сургут
ул. Нижневартовское
шоссе, 4

+7 (3462) 21-20-17

СТРОИТЕЛЬНЫЙ ПРОФИЛЬ длина 3000 мм

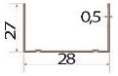
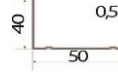
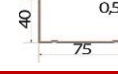
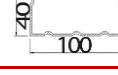
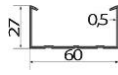
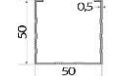
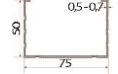
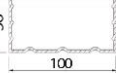
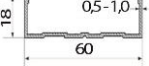
		размер, мм	толщина	ед. изм	стоимость с НДС, руб.	кол-во профилей в пачке, шт.	кол-во профилей в поддоне шт.
направляющий		28*27	Эконом	шт.	98,66	18	1080
			0,45 ОН		104,49		
направляющий		50*40	0,45 ОН	шт.	175,60	8	480
направляющий		75*40	0,45 ОН	шт.	210,43	8	336
направляющий		100*40	0,45 ОН	шт.	248,16	6	240
потолочный		60*27	Эконом	шт.	165,80	12	672
			0,45 ОН		175,60		
стоечный		50*50	0,45 ОН	шт.	219,14	8	480
стоечный		75*50	0,45 ОН	шт.	255,42	8	336
стоечный		100*50	0,45 ОН	шт.	296,06	6	240
фасадный		60*18	длина 3000 мм толщина 0,7	шт.	262,65	-	640

APC-TITAN

	вид профиля	ед. изм	стоимость с НДС, руб.	кол-во профилей в пачке, шт.	кол-во профилей в поддоне шт.
			ОН		
профиль направляющий 18*23 (3 метра)		шт.	97,92	18	900
профиль потолочный 58*18 (3 метра)		шт.	155,04	16	480

ТРУБА ПРОФИЛЬНАЯ

	размер	ед. изм	стоимость с НДС, руб.
6 метров	40*20*1,5	шт.	814,00
3 метра	40*20*1,5	шт.	411,00
6 метров	20*20*1,5	шт.	504,00
3 метра	20*20*1,5	шт.	252,00
6 метров	40*20*2,0	шт.	1030,00
3 метра	40*20*2,0	шт.	515,00
6 метров	20*20*2,0	шт.	1013,00
5 метров	60*40*2,0	шт.	1382,00
3 метра	60*40*2,0	шт.	829,00
НКТ б/у (3 метра)	73*5,5	шт.	1499,00
НКТ б/у (2,5 метра)	73*5,5	шт.	1250,00

ПРОФИЛЬ ДЛЯ ЗАБОРА

	размер	ед. изм	стоимость с НДС, руб.
T - 13 (1,5 мм)	19,8*37,8 мм / длина 3000 мм	шт.	570,18
T - 20 (1,5 мм)	30*40 мм / длина 3000мм	шт.	644,64
T - 45 (2 мм)	длина 2500 мм	шт.	1275,00
T - 45 (2 мм)	длина 3000 мм	шт.	1528,98





АРС-ПРОМ
ПРОИЗВОДСТВЕННЫЙ ХОЛДИНГ

г. Сургут
ул. Нижневартовское
шоссе, 4

+7 (3462) 21-20-17

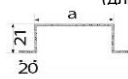
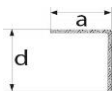
ПРОФИЛЬ ДЛЯ ВЕНТИЛИРУЕМЫХ ФАСАДОВ

	размер, мм	стоимость с НДС, руб/шт.			стоимость окраски с НДС, руб/шт.		кол-во в пачке, шт.
		толщина			огрунтованный	RAL	
		0,95	1,1	1,2			
 <p>"Г"-образный профиль горизонтальный</p>	65*30	351,07	384,10	421,28	109,80	153,15	160
	65*50	468,09	512,14	561,70	113,77	153,15	120
	80*30	394,95	432,12	473,93	118,48	188,50	160
	80*50	511,98	560,15	614,36	122,66	188,50	120
 <p>"П"-образный профиль вертикальный (длина 3 метра)</p>	50*21,5*20	336,44	368,10	403,72	72,57	233,94	108
	65*21,5*20	380,32	416,11	456,38	79,23	250,77	108
	80*21,5*20	424,21	464,13	509,04	89,20	276,01	112
	100*21,5*20	482,72	528,14	579,25	96,40	309,67	108
 <p>"Г"-образный профиль горизонтальный</p>	40*40	219,42	240,06	263,30	78,76	134,64	300
	50*40	248,67	272,07	298,40	80,78	151,47	300
	50*50	286,71	313,68	344,04	83,48	168,30	300
	60*44	298,41	326,49	358,08	85,83	175,03	300
 <p>"Z"-образный профиль вертикальный промежуточный (длина 3 метра)</p>	40*21,5*20	219,42	240,06	263,30	79,77	138,01	300

КРОНШТЕЙН НЕСУЩИЙ

	размер, мм	стоимость с НДС, руб/шт.	стоимость грунтовки, руб/шт.	кол-во в пачке, шт.
	50*50*50*2,0	12,39	9,02	200
	50*50*100*2,0	19,51	10,14	150
	50*50*150*2,0	26,63	11,89	90
	50*50*200*2,0	33,75	14,49	60
	50*50*250*2,0	40,87	17,10	60

КРОНШТЕЙН ККУ

	размер, мм	стоимость с НДС, руб/шт.	стоимость грунтовки, руб/шт.	кол-во в пачке, шт.
	90*95*80*2,0	43,02	12,99	70
	150*95*80*2,0	59,15	15,56	60
	180*95*80*2,0	67,22	16,92	50
	250*95*80*2,0	86,04	19,54	40

КЛЯММЕР

	размер, мм	стоимость с НДС, руб/шт.	стоимость окраски с НДС, руб/шт.
кляммер рядовой (основной 4 петли)	120	12,24	9,18
кляммер стартовый (вспомогательный, 2 петли)	200	7,14	8,16
паронитовая прокладка		3,57	

КОМПЛЕКТУЮЩИЕ ДЛЯ СТРОИТЕЛЬНЫХ И ФАСАДНЫХ ПРОФИЛЕЙ

	размер	ед. изм	стоимость с НДС, руб.
подвес прямой 60 (0,7)	-	шт.	8,82
подвес прямой 60 (1,0)	-	шт.	13,77
подвес фасадный прямой	толщина 1,0 мм длина 305 мм	шт.	42,84
подвес фасадный удлиненный	толщина 1,0 мм длина 475 мм	шт.	79,56
соединитель одноуровневый "краб"	-	шт.	7,55

КРОНШТЕЙН ДЛЯ ЗАБОРА

	ед. изм	стоимость с НДС, руб.
кронштейн для забора	шт.	69,36



АРС-ПРОМ
ПРОИЗВОДСТВЕННЫЙ ХОЛДИНГ

г. Сургут
ул. Нижневартовское
шоссе, 4

+7 (3462) 21-20-17

УТЕПЛИТЕЛЬ KNAUF

	размеры	стоимость с НДС, руб	
		м3	уп.
Утеплитель ТеплоKnauf Ecoroll (Пулон)TR 044 (0,83 м³; 16,6 м²)	 50*1220*6800 мм	1541,13	1279,14
Утеплитель ТеплоKnauf Ecoroll (Плита) TS 040 (0,305м³; 6,1м²)	 50*610*1000мм	1609,37	490,86
Утеплитель ТеплоKnauf Для КОТТЕДЖА TS 037 Aguastatik (0,6м³; 12м²)	 50*610*1230мм	2199,05	1319,43
Утеплитель ТеплоKnauf Для КОТТЕДЖА+ TS 037 Aguastatik (0,6м³; 6м²)	 100*610*1230мм	2196,89	1318,13
Утеплитель ТеплоKnauf Для КРОВЛИ TR 037 Aguastatik (1,007м³; 6,71м²)	 150*1220*5500мм	2196,89	2212,26
Утеплитель GreenTerm TK Expert Comfort TS 037 Aguastatik (0,6 м³; 12 м²)	 50*610*1230 мм	1911,75	1147,05
Утеплитель GreenTerm TK Expert TR 040 Aguastatik (0,85 м³; 17 м²)	 50*1220*6970 мм	1752,50	1489,63
Утеплитель ТИСМА ТК Perecrytie TR 044 Aguastatik (0,996м³; 19,9 м²)	 50*1200*8300 мм	1362,59	1357,14

УТЕПЛИТЕЛЬ ТИЗОЛ

	размеры	стоимость с НДС, руб	
		м3	уп.
Утеплитель Тизол EURO-Лайт 50 (0,45м³; 9м²)	 1000*600*50 мм	7005,46	3152,46

ГИДРОИЗОЛЯЦИОННЫЕ МАТЕРИАЛЫ

	плотность, г/м2		Площадь рулона	стоимость с НДС, руб.
Optima A	100	Паропроницаемая ветро- влагозащита	70 м²	2095,02
Optima B	75	Пароизоляция		1679,93
Optima C	90	Универсальная гидро-пароизоляция		2180,51
Optima D	85	Универсальная гидро-пароизоляция повышенной прочности		2369,00